

RUNDSTECKVERBINDER

Zur Trennung elektrischer Leitungen an Bord von Yachten werden vorzugsweise wasserdichte Rundsteckverbinder eingesetzt. Die glasfaserverstärkte Kunststoffausführung sorgt für eine hohe Haltbarkeit im maritimen Einsatz.

Eigenschaften wie

- hoher zulässiger Nennstrom
- Schraubanschlusstechnik
- kleine Abmessungen
- einfache und sichere Gewindeverriegelung,
- großer Anschlussraum für einfache und leichte Kabelmontage

entsprechen den Anforderungen für den Einsatz auf Wassersportfahrzeugen.



Rundsteckverbinder der Serie 692 sind lieferbar für

- 2 und 4 polig für Beleuchtung
- 7 polig für Windmessanlagen
- 2+PE für Landanschluss 230 V

Rundsteckverbinder der Serie 694 sind lieferbar für

- 13 und 24 polig für Signalkabel
- Radaranlagen mit 16 NF- und 2 HF-Kontakten
- Koaxialkabel der Typen RG 58 C/U und RG 213 U
- 4+PE für Landanschluss 400 V



Die Rundsteckverbinder sind vom Germanischen Lloyd geprüft und für Wassersportfahrzeuge für Niederspannung 230 V/50 Hz und Kleinspannung bis 50 V zugelassen.



■ **DD 06** Bestell-Nr.: **0 8400 0006**

Deckdurchführung A2 für PL 259-Kabelstecker, Kabel- ϕ 4-10 mm (RG 58 C/U), Flansch- ϕ 50 mm

■ **DD 10** Bestell-Nr.: **0 8400 0010**

Deckdurchführung A2 für PL 259-Kabelstecker, Kabel- ϕ 7-14 mm (RG 213 U), Flansch- ϕ 50 mm

■ **DD 16** Bestell-Nr.: **0 8400 0016**

Deckdurchführung A2 für Rundsteckverbinder Serie 692, Kabel- ϕ 9-20 mm, Flansch- ϕ 70 mm

■ **DD 20** Bestell-Nr.: **0 8400 0020**

Deckdurchführung A2 für Rundsteckverbinder Serie 694, Kabel- ϕ 9-20 mm, Flansch- ϕ 80 mm

Deckdurchführungen zum Durchführen von Kabeln in verschiedenen Größen durch das Deck. Die Typen DD 06 - DD 20 sind auch dafür vorgesehen, daß die kompletten Steckverbinder durch die Deckdurchführung zusammen mit dem Kabel durchgezogen werden können.



Die Verbindung der Verbraucher wird damit geschützt unter Deck vorgenommen. Eine Dichtkappe für den Winterbetrieb wird mitgeliefert. Eine perfekte Zugentlastung und Abdichtung ist mit der Pg-Verschraubung gegeben.



■ **DDK 06 / 4-10 mm** Bestell-Nr.: **7 7000 8011**

■ **DDK 10 / 5-12 mm** Bestell-Nr.: **7 7000 8013**

■ **DDK 16 / 10-14 mm** Bestell-Nr.: **7 7000 8016**

Deckdurchführung aus Kunststoff. Gegen Korrosion und Salzwasser widerstandsfähig. Die Verwendung von O-Ringen garantiert eine absolute Abdichtung. Flanschdurchmesser 49 mm.



■ **KDT 8** Bestell-Nr.: **5 0081 2163**

Kabeldurchführungsstüben aus Weich-PVC schwarz. Max. Kabeldurchmesser 8 mm, erforderlicher Bohrung 12 mm. Für Wandstärken bis 3 mm geeignet.

WASSERDICHTHE STECKVERBINDER







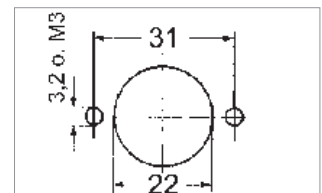
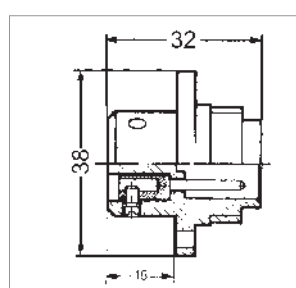
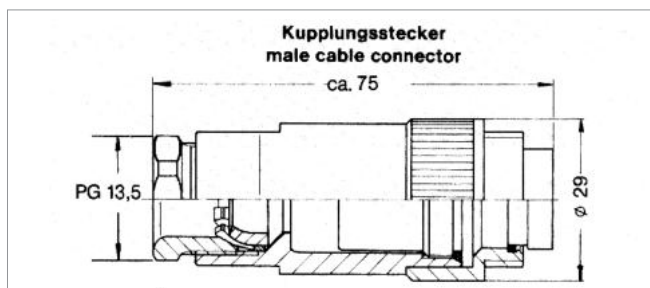



Serie 692						
Polzahl		2+PE	2	4	7	Schutzkappe
Anschlussquerschnitt max.		2,5 mm ²	2,5 mm ²	2,5 mm ²	1,5 mm ²	
Anschlussart		schrauben	schrauben	schrauben	schrauben	
Kabeldurchlass		10-12 mm	6-8 mm	6-8 mm	6-8 mm	
Kontaktfläche		Ag	Ag	Ag	Ag	
Schutzart nach VDE 0470		IP 67	IP 67	IP 67	IP 67	
Gehäusematerial		PBT-gv	PBT-gv	PBT-gv	PBT-gv	PBT
Nennstrom je Kontakt		16 A	16 A	16 A	10 A	
Nennspannung nach VDE 0110/72		230 V	50 V	50 V	50 V	
Brennbarkeit nach UL-94		selbstverlöschend	nicht brennbar	nicht brennbar	nicht brennbar	nicht brennbar
Kupplungsstecker		Bestell-Nr.: 4 0209 2904	Bestell-Nr.: 4 4501 4402	Bestell-Nr.: 4 0209 4404	Bestell-Nr.: 4 0217 4007	Bestell-Nr.: 4 2299 0000
Winkelstecker		—	Bestell-Nr.: 4 4501 7402	Bestell-Nr.: 4 0209 7004	Bestell-Nr.: 4 0217 7007	Bestell-Nr.: 4 2299 0000
Kupplungsdose		Bestell-Nr.: 4 0210 2904	Bestell-Nr.: 4 4502 4402	Bestell-Nr.: 4 0210 4404	Bestell-Nr.: 4 0218 4007	Bestell-Nr.: 4 2300 0000
Flanschstecker		Bestell-Nr.: 4 0211 3004	Bestell-Nr.: 4 4503 0002	Bestell-Nr.: 4 0211 0004	Bestell-Nr.: 4 0219 0007	Bestell-Nr.: 4 2301 0000
Flanschdose		Bestell-Nr.: 4 0212 3004	Bestell-Nr.: 4 4504 0002	Bestell-Nr.: 4 0212 0004	Bestell-Nr.: 4 0220 0007	Bestell-Nr.: 4 2302 0000

ZUBEHÖR ZU DEN RUNDSTECKVERBINDERN DER SERIE 692

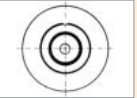
			
Winkelgehäuse Bestell-Nr.: 0 0566 0000	Aufbaugehäuse Bestell-Nr.: 0 0567 0000	Aufbaugehäuse 3 Bestell-Nr.: 0 0568 0000	Schutztülle B.-Nr.: 0 0565 0000
Winkelgehäuse für den um 90 ° abgewinkelten Decksaufbau von Flanschstecker, bzw. Flanschdose.	Aufbaugehäuse für den senkrechten Decksaufbau von Flanschstecker, bzw. Flanschdose.	Aufbaugehäuse für den senkrechten Decksaufbau für drei Flanschstecker, Flanschdosen oder Flanschringe Pg 13,5.	Schutztüllen für die Anschlussseite zum rückseitigen Berührungsschutz für Flanschstecker und Flanschdose.
Abmessungen L 56 x B 53 x H 36 mm	Abmessungen L 56 x B 53 x H 25 mm	Abmessungen L 117 x B 56 x T 25 mm	Flanschring Pg 13,5 Bestell-Nr.: 0 0569 0000
			Flanschring mit Pg-Verschraubung für Montage auf Winkel- bzw. Aufbaugehäuse. Geeignet zum Durchführen eines Koax-Steckverbinders mit max. \varnothing 22 mm, Kabel \varnothing 3-7 mm. Ein Blinddeckel ist im Lieferumfang enthalten.



WASSERDICHTHE STECKVERBINDER

Serie 694							
Polzahl		4+PE	13	24	Radar (16NF-2HF)	Koaxial	Schutzkappe
Anschlussquerschnitt max.		2,5 mm ²	1 mm	0,25 mm ²	0,25 mm ²	koaxial	
Anschlussart		schrauben	löten	löten	löten	löten	
Kabeldurchlass		Pg 13,5/10-12 mm	Pg 13,5/10-12 mm	Pg 13,5/10-12 mm	Pg 13,5/10-12 mm	5-12 mm	
Kontaktoberfläche		Ni	Ag	Au	Ag/Au		
Schutzart		IP65	IP65	IP65	IP65	IP65	
Gehäusematerial		PBT	PBT	PBT	PBT	PBT	PBT
Nennstrom je Kontakt		20 A	6 A	3 A	3 A		
Nennspannung nach VDE 0110/77		400 V	50 V	50 V	50 V	50 V	
Brennbarkeit nach UL-94		nicht brennbar	nicht brennbar	nicht brennbar	nicht brennbar	nicht brennbar	nicht brennbar
Kupplungsstecker		Bestell-Nr.: 4 0709 0005	Bestell-Nr.: 4 0717 0013	Bestell-Nr.: 4 0737 0024	Bestell-Nr.: 4 9785 0018	Bestell-Nr.: 4 9783 0001	Bestell-Nr.: 4 0425 1700
Kupplungsdose		Bestell-Nr.: 4 0710 0005	Bestell-Nr.: 4 0718 0013	Bestell-Nr.: 4 0738 0024	Bestell-Nr.: 4 9786 0018	Bestell-Nr.: 4 9782 0001	Bestell-Nr.: 4 0426 1700
Flanschstecker		Bestell-Nr.: 4 0711 0005	Bestell-Nr.: 4 0719 0013	Bestell-Nr.: 4 0739 0024	Bestell-Nr.: 4 9787 0018	Bestell-Nr.: -	Bestell-Nr.: 4 0427 1700
Flanschdose		Bestell-Nr.: 4 0712 0005	Bestell-Nr.: 4 0720 0013	Bestell-Nr.: 4 0740 0024	Bestell-Nr.: 4 9788 0018	Bestell-Nr.: 4 9784 0001	Bestell-Nr.: 4 0428 1700

ZUBEHÖR ZU DEN RUNDSTECKVERBINDERN DER SERIE 694



Winkelgehäuse Bestell-Nr.: **0 0666 0000**

Winkelgehäuse für den um 90 ° abgewinkelten Decksaufbau von Flanschstecker, bzw. Flanschdose.

Abmessungen L 74 x B 70 x H 52 mm.



Aufbaugehäuse Bestell-Nr.: **0 0667 0000**

Aufbaugehäuse für den senkrechten Decksaufbau von Flanschstecker, bzw. Flanschdose.

Abmessungen L 74 x B 70 x H 45 mm.

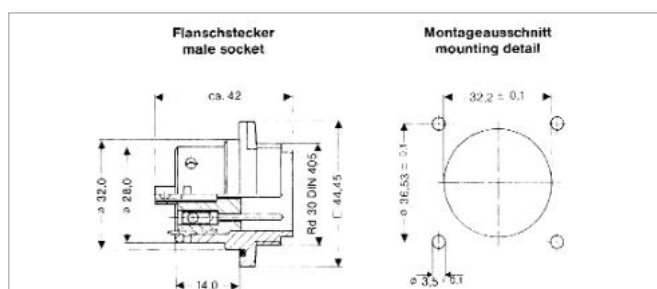
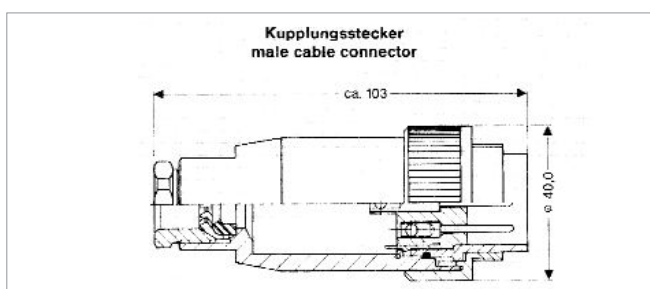

MAGNETSTECKVERBINDER FÜR DEN INNENBEREICH

Mit dem Magnet-Steckverbinder-System MacCode werden in der Steckverbinder-Technologie neue Wege beschritten. Es handelt sich hier um eine vollkommen neue und revolutionäre Entwicklung mit Festkontakten, die durch Magnetkraft zusammengeführt und zusammengehalten werden. Im nicht „gesteckten“ Zustand ist die Steckdose stromlos und dadurch auch gegen Kurzschlussgefahr gesichert. Erst nach dem Zusammenfügen der bei-

den Steckerteile wird der Stromkreis magnetisch geschlossen. Die äußerst niedrige Einbautiefe ermöglicht eine Verwendung an vielen, auch schwer zugänglichen Einbauorten. Einfach nachzurüstender Abdeckclip für die Mag-Code Dosen zum Schutz vor Verschmutzung und Feuchtigkeit. Hohe Kontaktsicherheit auch bei Vibrationen und Wellengang, wichtig für Telefon und Notebook, die eine unterbrechungsfreie Versorgung benötigen.



Abbildung in Originalgröße

- MCS 12V Bestell-Nr.: 6 0011 1012
- MCS 24V Bestell-Nr.: 6 0011 1024

Stecker, Anschlussquerschnitt max. 2,5 mm², Nennstrom 16 A
 Abmessungen \varnothing 37 x L 84 mm
 Höhe 18 mm



- MCF 12V Bestell-Nr.: 6 0011 1112
- MCF 24V Bestell-Nr.: 6 0011 1124

Flanschdose
 Abmessungen \varnothing 37 mm
 Montageloch \varnothing 28 mm
 Einbautiefe 22 mm



- MC CLIP Bestell-Nr.: 6 0011 9199

Klappdeckel
 Abmessungen 38 x 53 x 14 mm

MINIATURSTECKVERBINDER FÜR DEN AUßENBEREICH

- Kupplungsstecker Serie 720 - 3pol. Bestell-Nr.: 4 9105 0303
- Kupplungsdose Serie 720 - 3pol. Bestell-Nr.: 4 9106 0303
- Kupplungsstecker Serie 720 - 5pol. Bestell-Nr.: 4 9113 0305
- Kupplungsdose Serie 720 - 5pol. Bestell-Nr.: 4 9114 0305
- Schutzkappe Kupplungsstecker Bestell-Nr.: 4 2587 0000
- Schutzkappe Kupplungsdose Bestell-Nr.: 4 2586 0000

Snap-in Subminiatur-Rundsteckverbinder. 3- und 5-polige Ausführung. Verwendung z. B. für steckbare Datenleitungen in Windmess-, Fluxgate-Kompassanlagen etc. Gehäuse Polyamid (PA 66), Kontakte vergoldet. Lötanschluss, max. 0,75 mm². Kabeldurchlass 4-6 mm. Schutzart IP 67.

Abmessungen Kupplungsstecker, -dose L 57 x \varnothing 16 mm
Belastbarkeit je Kontakt 3polige Version 7 A
Belastbarkeit je Kontakt 5polige Version 5 A



KOAXIALSTECKVERBINDER FÜR DEN INNENBEREICH

- PL 259 - Koaxial-Kabelstecker Bestell-Nr.: 6 0006 0259
- UG 175/U - Reduktionshülse für RG 58 Bestell-Nr.: 6 0006 0175
- SO 239 - Koaxial-Flanschdose Bestell-Nr.: 6 0006 0239
- MX 913/U - Schutzkappe für SO 239 Bestell-Nr.: 6 0006 0913
- PL 258 - Koaxial-Verbinder UHF / UHF Bestell-Nr.: 6 0006 0258
- M 358 - Koaxial-T-Verbinder UHF / UHF Bestell-Nr.: 6 0006 0358
- UG 255/U - Adapter BNC / UHF Bestell-Nr.: 6 0006 0120

Koaxial-Steckverbinder mit Schraubverschluss und einrastender Verzahnung, die Verdrehungsschutz und Festigkeit bei Vibrationen gewährleistet. Weitverbreitet für Anwendungen im unteren Frequenzbereich 0-300 MHz. Kabelmontage durch Lötverbindung. Hochwertige Qualitätsausführung mit Teflon-Isolation, wärmebeständig bis 165 °C.



HOCHSTROMSTECKVERBINDER

Für spezielle Anwendungen im Bereich höherer Stromstärken bis 80 A / 96 V ist ein Steckverbinder in 2-poliger Ausführung aus schlagfestem und witterungsbeständigem Gehäuse lieferbar. Die Kontakte können gecrimpt oder gelötet werden. Die Montage im Gehäuse erfolgt einrastend (snap-in). Ein Gehäuseteil kann zusätzlich angeschraubt werden. Der Handgriff ist wahlweise

an dem Steckerteil als auch an dem Buchsenteil montierbar. Schutzart IP23. Anschlussquerschnitt max. 25 mm²

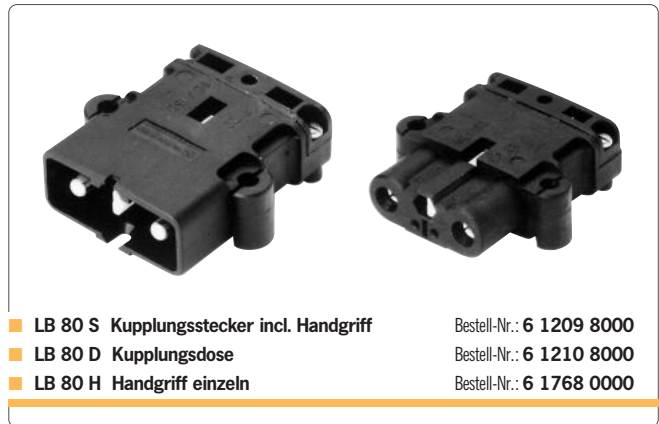
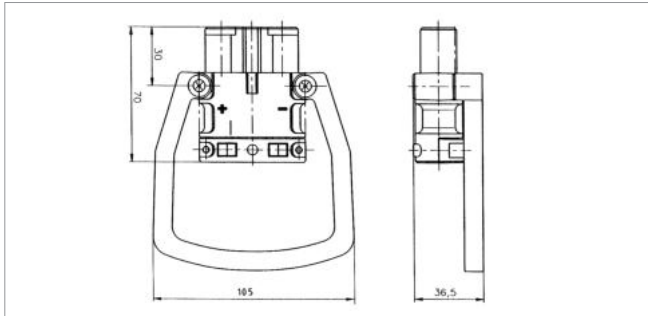

- **LB 80 S Kupplungsstecker incl. Handgriff** Bestell-Nr.: 6 1209 8000
- **LB 80 D Kupplungsdose** Bestell-Nr.: 6 1210 8000
- **LB 80 H Handgriff einzeln** Bestell-Nr.: 6 1768 0000

HOCHSTROMSTECKVERBINDER FÜR DEN AUSSENBEREICH

Der Steckverbinder zur Trennung von Hochstromleitungen bis max. 65 A von Außenbordmotoren, Windgeneratoren, Solarmodulen, Hydrogeneratoren und Elektroantrieben.

Der Federkraftanschluss ermöglicht einen einfachen und schnellen Anschluss ohne Spezialwerkzeug. Einfach die abisolierte Leitung einführen, Feder schließen, Verschraubung festdrehen – fertig!

Der Steckverbinder ist im gesteckten Zustand wasserdicht IP 68.

Die Verriegelung verhindert ungewolltes Trennen des Steckverbinders.

Set bestehend aus: Kupplungsstecker und Kupplungsdose für Plus und Minus farblich gekennzeichnet.



- **PC 65 Set** Bestell-Nr.: 6 2179 0900

Anschlussquerschnitt	6 – 16 mm ²
Spannung	max. 1500 V DC
Strom	max. 65 A DC
Schutzart	IP 68
Abmessungen gesteckter Zustand ca.	L 120 x ø 35 mm.



USB-LADESTECKDOSE



- **USD 12/24** Bestell-Nr.: 3 6732 1000

USB Einbau-Doppel-Ladesteckdose DC 12/24 V / Ausgang USB: 5 V, 2 x 2,5A. Einbauloch ø 28 mm, Befestigung mittels Sechskant-Kontermutter.

- **USB 12** Bestell-Nr.: 3 6731 1000

wie oben, nur für DC 12 V - 1x USB-Ausgang 5V, 1A.



- **USD 12/24 MP** Bestell-Nr.: 3 6732 2000

USB Einbau-Doppel-Ladesteckdose mit Montageplatte 60 x 40 mm. DC 12/24 V / Ausgang USB: 5 V, 2 x 2,5A. Einbauloch ø 28 mm.

- **USB 12 MP** Bestell-Nr.: 3 6731 2000

wie oben, nur für DC 12 V - 1x USB-Ausgang 5V, 1A.



- **USD 12/24 A** Bestell-Nr.: 3 6732 3000

USB Aufbau-Doppel-Ladesteckdose DC 12/24 V / Ausgang USB: 5 V, 2 x 2,5A.
Abmessungen L 85 x B 34 x H 33 mm

- **USB 12 A** Bestell-Nr.: 3 6731 3000

wie oben, nur für DC 12 V - 1x USB-Ausgang 5V, 1A.